

MONTAGEANLEITUNG

"ERDÄPFEL-/KRÄUTERPYRAMIDE"



Ausführungen:

- 4R: 4 reihig (Gesamthöhe 760mm)
- 5R: 5 reihig (Gesamthöhe 950mm)

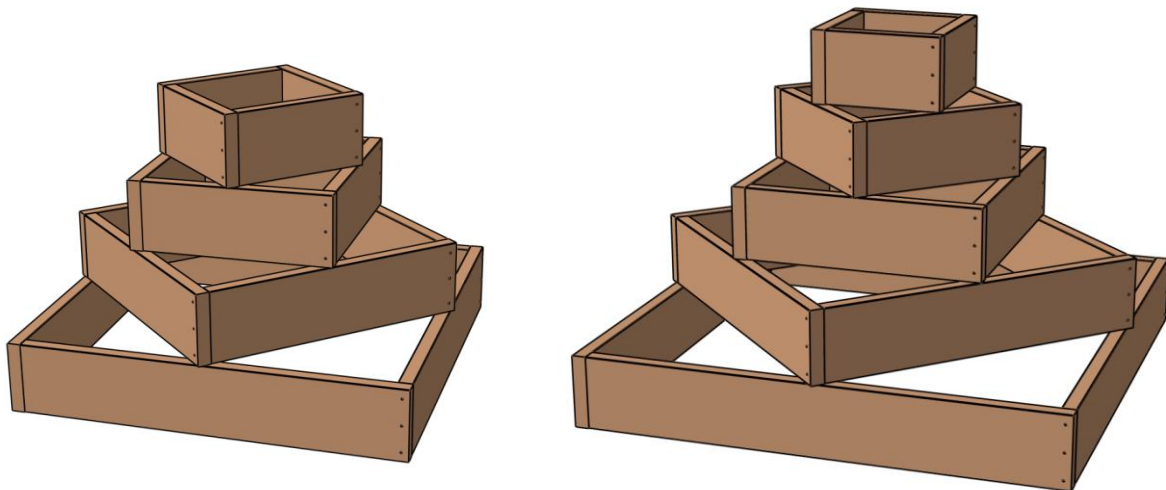

Diese Bauanleitung erklärt Schritt für Schritt den Zusammenbau einer Erdäpfel-Kräuterpyramide und ist für beide Baugrößen gültig.

1. Werkzeuge und Vorbereitung

Für die Montage wird benötigt:

- Ausreichend Platz, ebene Fläche
- Maßband, Winkel, Bohrmaschine, Torx-Bit, Bohrer mit \varnothing 4mm



2. Stückliste

Bevor Sie mit dem Zusammenbau beginnen, sollten die erhaltenen Einzelteile auf Vollständigkeit überprüft werden.

Dazu verwenden Sie bitte je nach Baugröße eine der nachfolgenden Stücklisten:

STÜCKLISTE Erdäpfel-Kräuterpyramide 4R 1000 x 1000 mm

Position	Bezeichnung	Dimension [mm]	Länge [mm]	Stück
1	Lärchenkantholz 4.Kasten	35 x 190	345	4
2	Lärchenkantholz 3.Kasten	35 x 190	485	4
3	Lärchenkantholz 2.Kasten	35 x 190	685	4
4	Lärchenkantholz 1.Kasten	35 x 190	965	4
5	Schrauben	5 x 80	80	48

STÜCKLISTE Erdäpfel-Kräuterpyramide 5R 1200 x 1200 mm

Position	Bezeichnung	Dimension [mm]	Länge [mm]	Stück
1	Lärchenkantholz 5.Kasten	35 x 190	285	4
2	Lärchenkantholz 4.Kasten	35 x 190	415	4
3	Lärchenkantholz 3.Kasten	35 x 190	585	4
4	Lärchenkantholz 2.Kasten	35 x 190	835	4
5	Lärchenkantholz 1.Kasten	35 x 190	1165	4
6	Schrauben	5 x 80	80	60

3. Montage

Verwendete Teile	Stück
1 Lärchenkantholz 1.Kasten	2
2 Schrauben 5 x 80	3

Schritt 1

Es wird mit der Montage des untersten Kastens begonnen:

Dazu werden zwei "Lärchenkanthölzer 1.Kasten" im 90° Winkel zueinander gelegt und, wie nachfolgend beschrieben, mit drei Schrauben verschraubt.

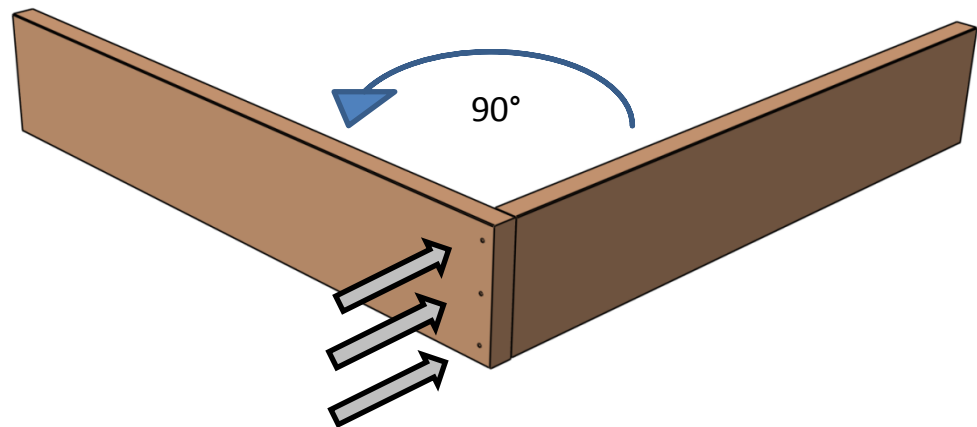
Schraubpositionen:

Die in der Skizze dargestellten Schraubpositionen sind als Richtlinie zu verstehen und müssen nicht exakt eingehalten werden.

Grundsätzlich ist Vorbohren empfehlenswert, vor allem wenn sich ein Ast an der Schraubstelle befindet. Das Vorbohren erfolgt auf dem ersten Kantholz mit \varnothing 4mm.

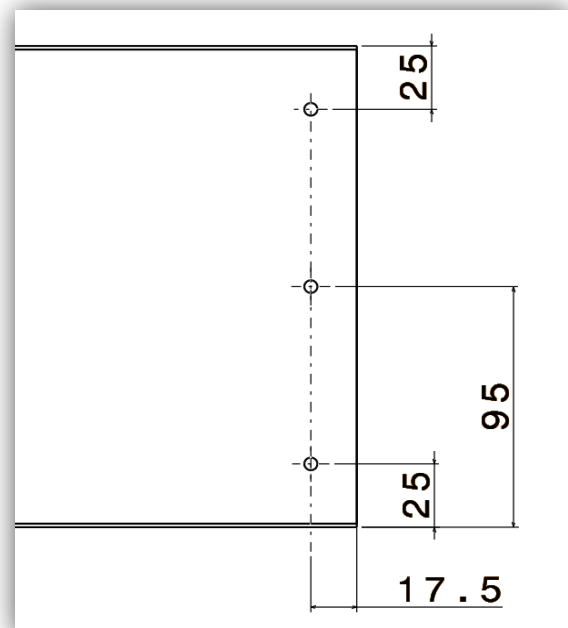

Verwendete Teile	Stück
1 Lärchenkantholz 1.Kasten	2
2 Schrauben 5 x 80	9

Schritt 2



Um den untersten Kasten fertigzustellen werden zwei weitere "Lärchenkanthölzer 1.Kasten" benötigt.

ACHTUNG:

Zu beachten ist, dass immer jeweils eine Stirnseite des Kantholzes eine Außenkante ergibt. Somit stößt jedes Kantholz nur einmal an die Stirnfläche des nächsten Kantholzes:

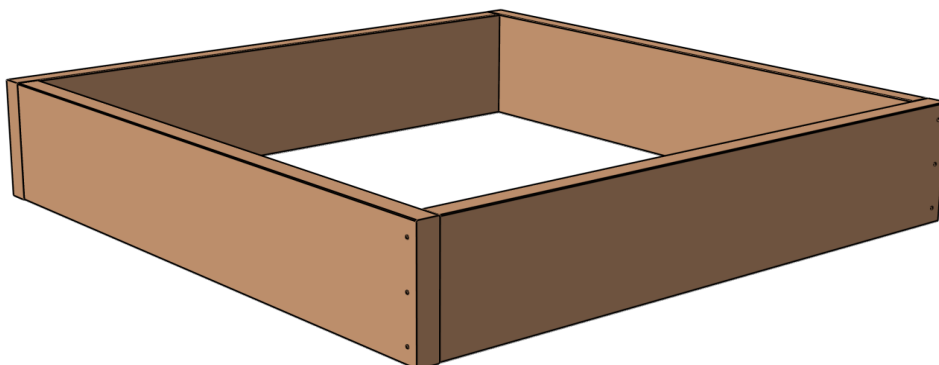
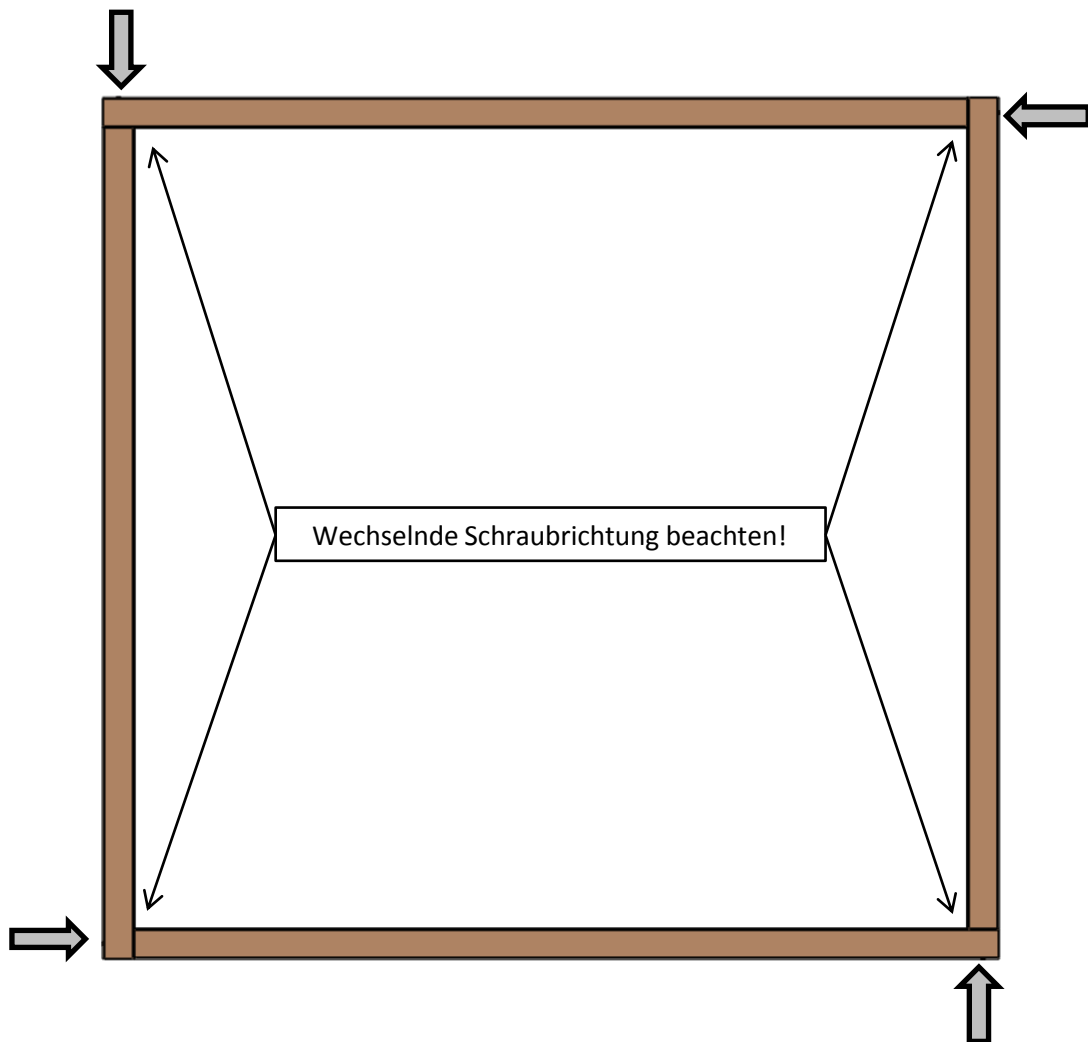

Verwendete Teile	Stück
1 Lärchenkantholz	4 pro Kasten
2 Schrauben 5 x 80	12 pro Kasten

Schritt 3

Im nächsten Schritt werden alle weiteren Kästen montiert.

Wie in Schritt 2 beschrieben ergeben jeweils 4 gleich lange Lärchenkanthölzer und 12 Schrauben einen weiteren Kasten.

Je nach gewählter Baugröße werden somit 4 oder 5 Kästen gebaut.

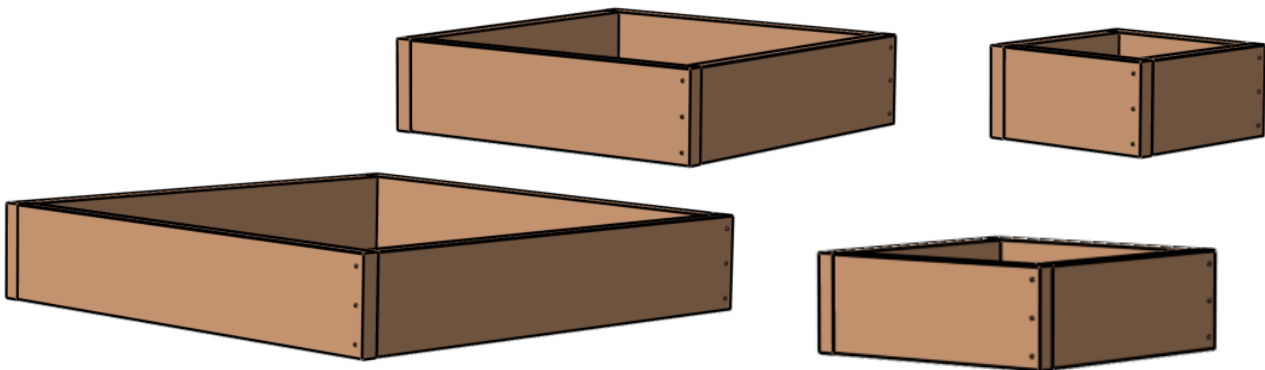
**Endmontage:****Schritt 4**

Abschließend wird der größte Kasten an seinem waagerechten Bestimmungsort platziert und befüllt. Anschließend werden alle weiteren Kästen abwechselnd 45° gedreht aufgesetzt und ebenfalls befüllt:

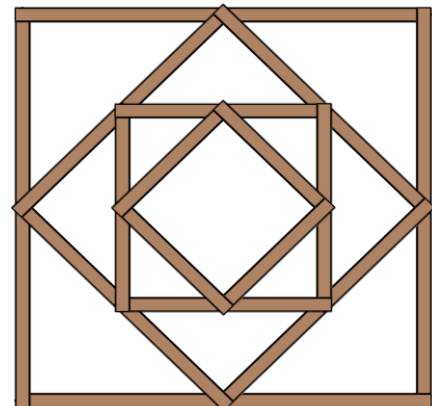
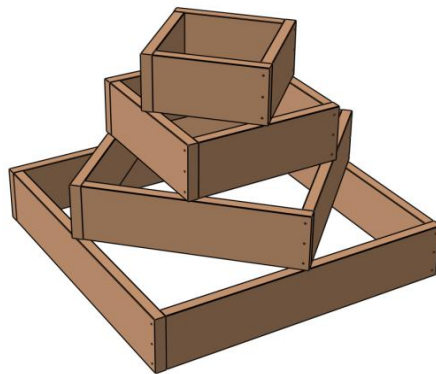
**4R 1000 x 1000mm****5R 1200 x 1200mm**